



Immer an Ihrer Seite

Das Hafen-Portfolio

Wenn Abläufe zusammengefügt werden

Eine breite Palette von Produkten, intelligenten Technologien und kundenspezifischer Beratung

Um den Herausforderungen der heutigen Welt zu begegnen, müssen die Abläufe gebündelt werden. Stellen Sie sich ein Hafenterminal aus der Vogelperspektive vor. Es sollte koordiniert funktionieren, wobei jeder Kopf, jede Hand und jede Hebevorrichtung auf ein gemeinsames Ziel hinarbeitet. Wenn dies für ihr Hafenterminal noch nicht zutrifft, dann bieten die Reifenlösungen für den Hafen von Continental eine spannende Gelegenheit, die betriebliche Effizienz und Effektivität zu verbessern.

Die intelligente Technologie von Continental analysiert jede Bewegung, bemerkt Bedürfnisse, Schmerzpunkte und kleine Änderungen der Reifentemperatur und des Reifendrucks. Auf diese Weise können wir Informationen, die nur wenige Sekunden alt sind, mit unserer langjährigen Erfahrung in vielen Häfen und Terminals kombinieren.

Dies ist der Kern unserer Beratung. Wir helfen Ihnen bei der Entscheidungsfindung, welche Reifen aus unserem breiten Portfolio an Radial-, V.ply- und Vollreifen am besten geeignet sind – eine Wahl, die von komplexen Faktoren abhängig ist und sowohl die Fahrzeuge als auch die ihnen zugewiesenen Aufgaben berücksichtigt. Da wir ein umfassendes Reifensortiment führen, können wir Ihnen immer den besten Reifen vorschlagen, der ihren individuellen Anforderungen entspricht. Dabei berücksichtigen wir ihre spezifischen Geschäftsziele wie Reifenlebensdauer, Effizienz und mehr.

Vertrauen Sie auf die jahrzehntelange Erfahrung von Continental bei der Herstellung von Reifen, die effizient, schnell, nachhaltig, langlebig und verlässlich sind. Profitieren Sie von unseren Beratungsleistungen und unserem umfassenden Reifenportfolio, damit ihr Hafenterminal mit Reifen funktioniert, die das Team nicht im Stich lassen.

Der Herausforderung gewachsen

Unsere Reifen sind Teil einer ganzheitlichen und zukunftssicheren Lösung

Häfen sind das Herzstück der immer komplexer werdenden Logistikketten. Um in der heutigen Umgebung bestehen zu können, müssen Häfen fünf große Herausforderungen bewältigen:



Skalierung

Containerschiffe werden immer größer und Häfen müssen immer größere Lasten transportieren. Während viele Hafenterminals ebenfalls wachsen, müssen andere auf dem gleichen begrenzten Raum wie zuvor mit höheren Ladungsdurchsätzen fertig werden. Unsere robusten, perfekt geeigneten Reifen halten einem stärkeren Verschleiß und höheren Belastungen stand.



Nachhaltigkeit

Hafenfahrzeuge sind für einen hohen Prozentsatz der Emissionen verantwortlich – Emissionen, die durch effiziente Reifen verringert werden können. Unsere digitalen Lösungen und Beratungsleistungen optimieren die Effizienz in Echtzeit. Und unsere Port Plus Compound mit geringerem Verschleiß sorgt für eine längere Lebensdauer der Reifen und einen nachhaltigeren Umgang mit Ressourcen.



Geschwindigkeit

Um wettbewerbsfähig zu bleiben, müssen die Häfen ihre Waren immer schneller umschlagen. Unsere Reifen liefern auch dann, wenn es auf die Zeit ankommt.



Smartness

Durch die Entwicklung des Internet der Dinge stellen vernetzte Hafenterminals einen Wettbewerbsvorteil für alle oben genannten Faktoren dar. Intelligente Konnektivität ist eingebettet in unsere Hafentreifen zur Echtzeit-Datenerfassung und -analyse.



Sicherheit

Hafenarbeiter sind bei stabilen Fahrzeugen einer geringeren Gefahr ausgesetzt. Deshalb sind unsere Reifen auf Stabilität, Festigkeit und Leistung ausgelegt.

Continental
Hafenlösung

Reifen

- › Radial
- › V.ply
- › Vollreifen

Beratung

- › Analyse und Betrachtung
- › Unterstützung
- › Empfehlung

Digitale Lösungen

- › ContiPressureCheck™
- › ContiConnect™

Reifentechnologien

die Sie in Bewegung halten

Ob Radial oder V.ply – wir können Ihnen die gesamte Reifenpalette anbieten und für jede Anwendung genau die richtige Konstruktion liefern. Zusätzlich bieten wir digitale Lösungen

Radial – Bewegung in die Ferne

Die Konstruktion der Radialreifen ermöglicht es, dass die Seitenwand und der Laufflächenbereich unabhängig voneinander arbeiten, was wiederum ermöglicht, dass die Kontaktfläche steifer, flacher, breiter, stabiler und beim Fahren weniger beweglich ist. Dies führt zu einem geringeren Wärmehaushalt und einer geringeren Verschleißrate und macht den Radialreifen zur optimalen Wahl für Langstrecken Anwendungen.

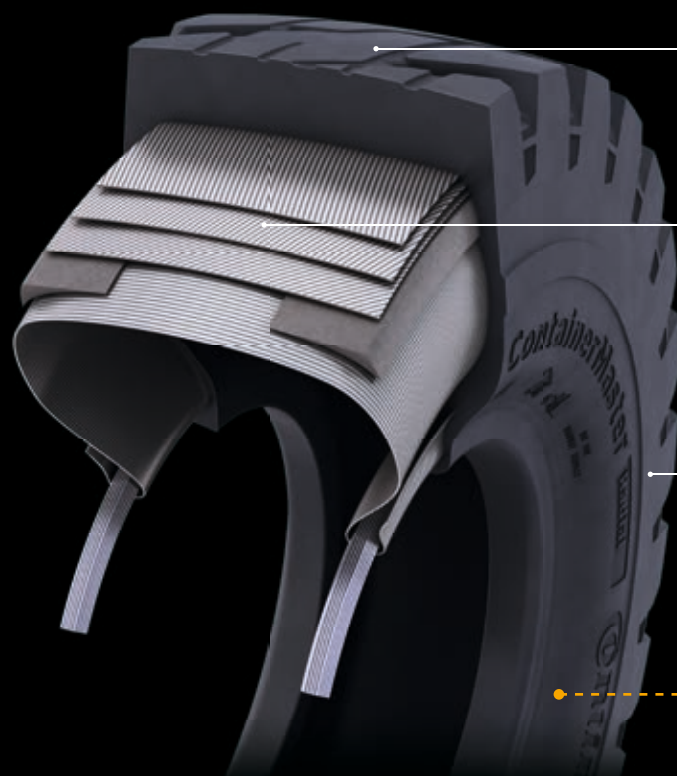

Verbesserter Grip und Traktion

Die breite, flache Standfläche führt zu einem gleichmäßigen Profilverschleiß und verlängert die Lebensdauer des Reifens.

Durchstoßfestigkeit

Die mehrfache Stahlgürtel Konstruktion führt zu einer erhöhten Durchstoßfestigkeit und bietet einen wirksameren Schutz vor Schäden, die durch Fremdkörper verursacht werden.

Laufleistung und Haltbarkeit

Die geringe Wärmeentwicklung der Radialkonstruktion gewährleistet eine hervorragende Haltbarkeit und Laufleistung bei Anwendungen über größere Entfernungen.

Mischung

Diese neue innovative Mischung wurde speziell für Radialreifen entwickelt. Durch die einzigartige Kombination von natürlichen und synthetischen Komponenten wird die Wärmebildung verringert, wodurch der Reifen kühler läuft und auch hitzebedingten und abrasiven Laufflächenabnutzungen standhält.

zur Überwachung und Analyse von Reifendaten an, um die Effizienz ihrer Hafenanlagen zu verbessern.

V.ply – Bewegung mit Stabilität

Im Gegensatz zu herkömmlichen Cross-Ply-Reifen sind die sich kreuzenden Textilschichten eines V.ply-Reifens in einem Winkel von etwa 30° angeordnet. Zusammen mit den mehreren Seitenwandschichten sorgt dies für eine erhöhte Reifensteifigkeit und ermöglicht ein höheres Maß an Stabilität und Haltbarkeit bei plötzlichen Bewegungen und Kurvenfahrten. Insgesamt bieten V.ply-Reifen die beste Leistung für kurze Strecken und niedrige Geschwindigkeiten.

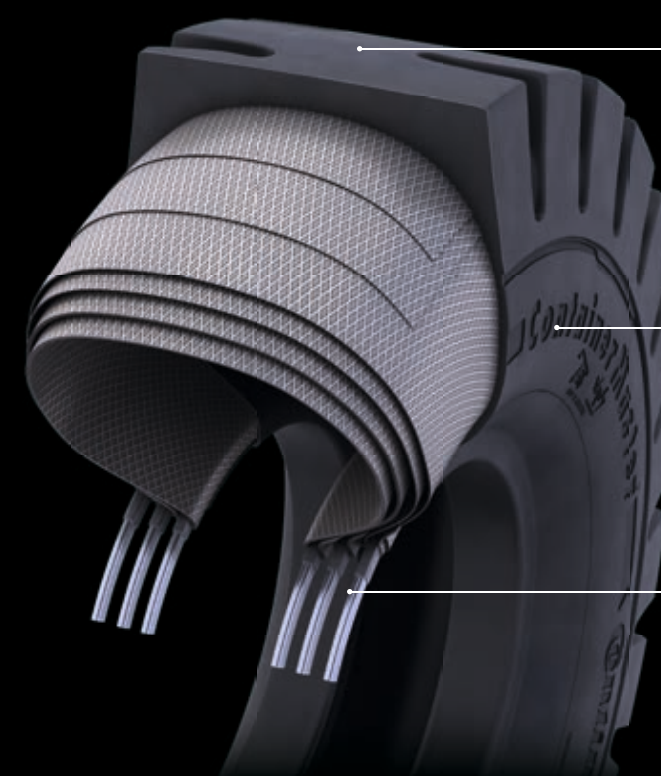

Tragfähigkeit

Die steife, starre Lauffläche bildet eine stabile Plattform zum Be- und Entladen sowie zum Stapeln von Containern in der Höhe.

Schadenresistenz

Auf engstem Raum erhöht eine starke und dicke Konstruktion – insbesondere in Seitenwänden – die Widerstandsfähigkeit gegen Beschädigungen durch Aufprall auf unbewegliche Objekte wie Bordsteine oder Container.

Haltbarkeit/Lebensdauer

Die drei Drahtwulstkerne lenken die Belastung der Lenkachsreifen beim Wenden auf der Stelle ab, was zu einer erhöhten Haltbarkeit des Wulstes führt.

Continental Port Plus Compound

Mit einer hohen Konzentration an Naturkautschuk in Kombination mit einem speziellen Ruß wurde die Continental Port Plus Compound entwickelt, um die Beständigkeit gegen Wärmebildung und Abrieb oder Rissbildung zu erhöhen.



Ihre erste Anlaufstelle, um den richtigen Reifentyp für ihr Fahrzeug und ihre Anforderungen zu finden

Abhängig von der Art der Aufgabe, die die Fahrzeuge erfüllen, gibt es sichtbare Trends die in Richtung spezifischer Reifenkonstruktionen gehen. Die überwiegende Mehrheit der Straddle Carrier fährt beispielsweise mit Radialreifen, während Rubber Tired Gantry Cranes mit Cross-Ply- oder V.ply-Reifen fahren. Während einige Fahrzeuge in klassischen Radialanwendungen (Straddle/Shuttle Carrier) und andere in klassischen V.ply (RTG) verwendet werden, gibt es einige, die in beiden zu finden sind. Ein Reachstacker ist beispiels-

weise ein sehr flexibles Fahrzeug, das in mehreren Anwendungen eingesetzt werden kann. Wenn der Reachstacker bei Load & Carry Anwendungen eingesetzt wird sind Radial-Reifen die beste Lösung. In Pick & Stack Anwendungen sind V.ply Reifen die bessere Wahl. Unser erfahrenes Team von Vertriebsmitarbeitern sowie unser technischer Kundendienst sind die ersten Anlaufpunkte für unsere Kunden: Sie besuchen unseren weltweiten Kundenstamm, um sie über die richtige Reifenauswahl für ihre spezifische Anwendung zu beraten.

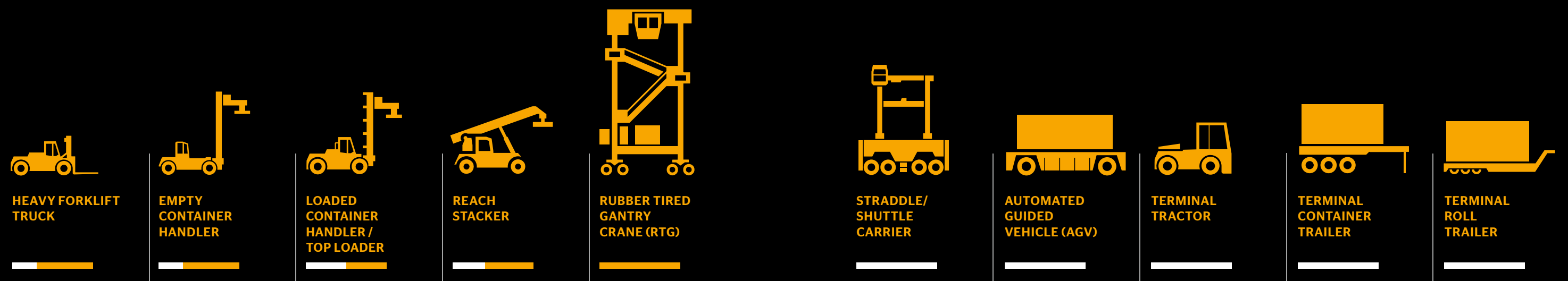

Radial

<ul style="list-style-type: none"> › ContainerMaster Radial › ContiRT20 	<ul style="list-style-type: none"> › ContiRT20 	<ul style="list-style-type: none"> › ContainerMaster Radial 	<ul style="list-style-type: none"> › ContainerMaster Radial › ContiRT20 	<ul style="list-style-type: none"> › StraddleMaster Radial 	<ul style="list-style-type: none"> › StraddleMaster Radial 	<ul style="list-style-type: none"> › TerminalTransport › TerminalMaster › ContiRV20 	<ul style="list-style-type: none"> › TerminalTransport › TerminalMaster › ContiRV20
---	---	--	---	---	---	--	--

V.ply

<ul style="list-style-type: none"> › ContainerMaster+ › DockMaster+ 	<ul style="list-style-type: none"> › ContainerMaster+ › DockMaster+ 	<ul style="list-style-type: none"> › ContainerMaster+ › DockMaster+ 	<ul style="list-style-type: none"> › ContainerMaster+ › DockMaster+ 	<ul style="list-style-type: none"> › CraneMaster 	<ul style="list-style-type: none"> › CraneMaster › StraddleMaster+ 	<p>Vollreifen</p> <ul style="list-style-type: none"> › Trailer › SC20+ 		<ul style="list-style-type: none"> › MH20 › MC20
---	---	---	---	---	--	--	--	--

■ **Load & Carry** Fahrzeuge transportieren Container und Güter über längere Strecken mit höheren Durchschnittsgeschwindigkeiten.
 ■ **Pick & Stack** Fahrzeuge nehmen Container auf und stapeln sie, wobei sie kurze Strecken mit einer großen Anzahl von Wendemanövern zurücklegen.

Die Fahrzeug-/Reifenkombination bezieht sich auf die Empfehlung von Continental. In bestimmten Anwendungen sind möglicherweise andere Kombinationen möglich. Bitte wenden Sie sich an ihren Continental Vertriebsmitarbeiter, um eine maßgeschneiderte Lösung zu erhalten.



ContainerMaster Radial

Ein Reifen der kühl bleibt, während er einen Schritt weiter geht

Mit einer Mischung, die optimiert ist die Wärmeentwicklung im Reifen zu verringern, ist unser neuer ContainerMaster Radial der perfekte Reifen für längere Distanzen und Load & Carry Anwendungen, die eine Entfernung von 60km pro Tag überschreiten.

Um auch bei jedem Wetter und auf allen Oberflächen eine hohe Traktion zu gewährleisten, sorgen tiefe Profiltrillen mit verbundenen Profilstegen für einen stabilen Profilblock, um die Effizienz und Übertragung der Traktionskraft zu maximieren. Die Profilstege schränken auch Blockvibrationen ein, was zu verringertem Abrieb und verbesserter Laufleistung sowie Spurtreue führt.

Die ContainerMaster Radial Reihe eignet sich für große Gabelstapler, Container Handler und Reach Stacker.



Lange Laufzeit und hohe Lebensdauer



Besonders widerstandsfähig gegen FOD*

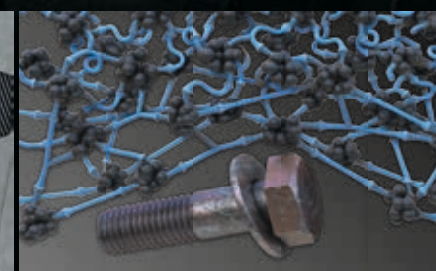

Hohe Haltbarkeit

Eigenschaft	Effekt	Lange Laufzeit und hohe Lebensdauer	Besonders widerstandsfähig gegen FOD*	Hohe Haltbarkeit
› Tiefes Profil IND-4	› Hohes Abfahrsvolumen	› Tiefe U-förmige Profiltrillen	› Gute Selbstreinigungseigenschaften, die den Einschluss von Fremdkörpern verhindern	› Innovative Gummimischung
			› Besonders resistent gegen schnelle Abnutzung und Verletzungen durch den Einschluss von Fremdkörpern	

Dimension	Typ	Sensor
16.00 R 25	TL	1
18.00 R 25	TL	1
18.00 R 33	TL	1

1 Reifen wird ab Werk mit Sensor geliefert.

* Foreign Object Damage/ Beschädigung durch den Einschluss von Fremdkörpern



StraddleMaster Radial Auf dem rechten Weg halten

Bei der Entwicklung unserer Straddle Master Radial Reifen wurde besonders auf Langlebigkeit, Stabilität und Lenkpräzision Wert gelegt. Die breiten, außen geschlossenen Schulterrippen sorgen für Präzision auf langen Geraden oder Kurven, während die zentralen Profilrillen eine hohe Wasserverdrängung für eine bessere Traktion bei Nässe gewährleisten. Einer der vielen Faktoren für die lange Lebensdauer des Reifens ist die kontrollierte Wärmeentwicklung mithilfe der innovativen Gummimischung und der Seitenwandkühlöffnungen.

StraddleMaster Radial Reifen sind ideal für Straddle und Shuttle Carriers für Load & Carry Anwendungen und für AGVs.



Hohes Maß an Lenkpräzision und Fahrkomfort

Traktion bei Nässe

Lange Lebensdauer und hohe Haltbarkeit des Reifens

Eigenschaft	Effekt
<ul style="list-style-type: none"> › Mittelrippe und geschlossene Schulter 	<ul style="list-style-type: none"> › Gerader Lauf und hohe Kurvenstabilität
<ul style="list-style-type: none"> › Tiefe Profilrillen in Längsrichtung 	<ul style="list-style-type: none"> › Hohe Wasserverdrängung
<ul style="list-style-type: none"> › Innovative Gummimischung 	<ul style="list-style-type: none"> › Geringe Wärmeentwicklung für eine lange Haltbarkeit besonders bei Anwendungen mit langen Wegstrecken

Dimension

450/95 R 25 / 16.00 R 25
480/95 R 25
18.00 R 25
18.00 R 33

Typ

TL
TL
TL
TL

Sensor

①
①
①
①

① Reifen wird ab Werk mit Sensor geliefert.



ContiRT20

Langlebig und effizient über lange Strecken

Der ContiRT20 ist die perfekte Reifenlösung, unabhängig davon ob er auf Empty Container Handlern montiert ist, die auf Container Lagerplätzen mit hoher Geschwindigkeit arbeiten um leere Container zu bewegen und zu stapeln oder auf Heavy Forklifts, die sperrige Industriegüter über kurze Strecken transportieren. Das komplizierte Profildesign mit der hohen Anzahl an Griffkanten sorgt neben hoher Traktion für besonders gute Bodenhaftung, sowohl auf glatten, als auch auf unebenen Untergründen, um die Betriebseffizienz nicht zu beeinträchtigen. Um besonders hohe Laufzeiten und eine hohe Haltbarkeit zu erreichen ist der ContiRT20 mit einer innovativen Profilmischung ausgestattet, die widerstandsfähig gegen zu starke Abnutzung und Profilausbrüche ist.

Alles in allem ist der Reifen die perfekte Lösung für den Hafen- und Industriebetrieb.

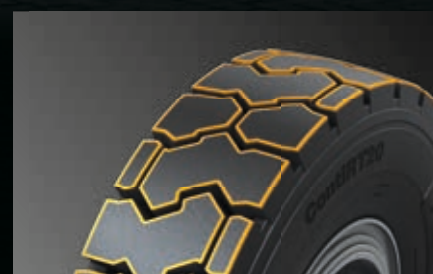

Excellenter Grip auf verschiedenen Untergründen und klimatischen Bedingungen



Gute Übertragung der Antriebskraft und lange Laufleistung

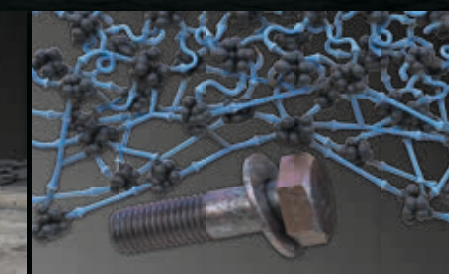

Lange Haltbarkeit

Eigenschaft	Effekt
<ul style="list-style-type: none"> › Hohe Anzahl an Griffkanten 	<ul style="list-style-type: none"> › Große robuste Profilblöcke mit Profilsteg
<ul style="list-style-type: none"> › Sorge für optimalen Rundum-Grip 	<ul style="list-style-type: none"> › Gute Übertragung der Antriebskraft mit verbesserter Laufleistung bei geringer Vibration und niedrigem Abrieb
	<ul style="list-style-type: none"> › Innovative Gummimischung
	<ul style="list-style-type: none"> › Besonders widerstandsfähig gegen zu starke Abnutzung und Profilausbrüche

Dimension	Typ	Sensor
12.00 R 20	TL	3
12.00 R 24	TL	1
14.00 R 24	TL	1

1 Reifen wird ab Werk mit Sensor geliefert.
 3 Der Reifen kann vom örtlichen Servicepartner mit einem Sensor ausgestattet werden.



TerminalMaster

Bleiben Sie länger auf der Straße unter schwierigen Bedingungen im Hafenterminal

Benötigen Sie einen robusten Industriereifen für anspruchsvolle Bedingungen in einem Hafenterminal, bei denen das Risiko von Beschädigungen und Reifenpannen sehr groß ist? Dann ist der TerminalMaster die Lösung. Der TerminalMaster verfügt über ein extra tiefes Profil und eine industrietaugliche Karkasse. Er ist widerstandsfähiger gegen Beschädigungen und Reifenpannen als Standardreifen, was für eine längere Lebensdauer der Reifen und geringere Ausfallzeiten sorgt. Die abriebfeste Mischung und die breiten äußeren Schulterrippen reduzieren zudem den erhöhten Abrieb während der Kurvenfahrten und verbessern die Laufleistung.

Der TerminalMaster wird an Terminal Traktoren und Trailern montiert und ist die perfekte Ergänzung für Fahrzeuge in Load & Carry Anwendungen.

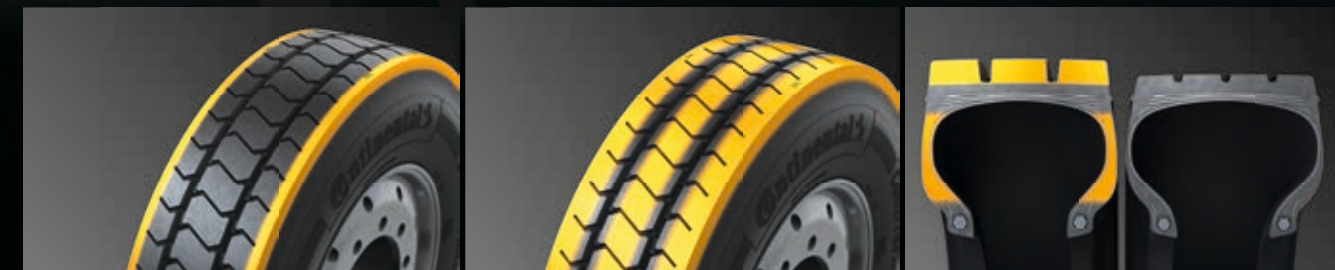

Hohe Lebensdauer und lange Laufzeit **Fahrstabilität und gute Fahreigenschaften auf nassen Untergründen** **Längere Laufzeit bei geringerer Verletzungswahrscheinlichkeit durch Einstiche, oder FOD***

Eigenschaft	› Geschlossenes Schulterdesign	› Dreigeteiltes Profildesign mit umlaufenden Längsrillen	› Innovative Gummimischung
Effekt	› Veringerter Abrieb bei Kurvenfahrten	› Fahrstabilität und hohe Wasserverdrängung	› Laufstreifen mit viel Gummi und besonders dicke Seitenwände

Dimension	Typ	Sensor
300/80 R 22.5 (TerminalTransport)	TL	③
280/75 R 22.5	TL	②
310/80 R 22.5	TL	②
12.00 R 20 (ContiRV20)	TL	③

② Der Reifen kann optional mit Sensor ab Werk bestellt werden.
 ③ Der Reifen kann vom örtlichen Servicepartner mit einem Sensor ausgestattet werden.

* Foreign Object Damage/ Beschädigung durch den Einschluss von Fremdkörpern

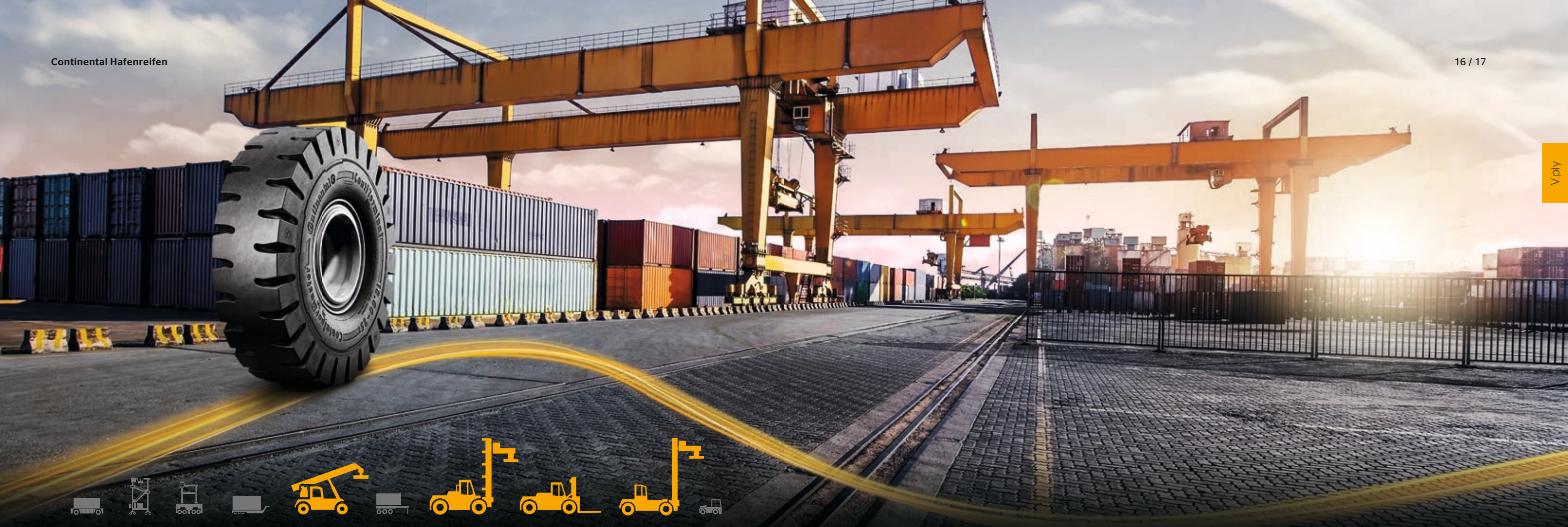

ContainerMaster+ Erledigt komplizierte Abläufe mit Leichtigkeit

Bei Arbeiten in Pick & Stack Anwendungen machen Reachstacker ständig kurze Stopp-Start-Bewegungen mit häufigem Drehen auf der Stelle. Dies erhöht bei Reifen die Gefahr eines hohen Verschleißes durch Abrieb und Spannungsrisse in den Reifen durch Lenkspannung.

Um dies zu beheben verfügt der ContainerMaster+ über eine einzigartige Port Plus Compound, die eine hohe Verschleißfestigkeit auf abrasiven Oberflächen und eine erhöhte Zugfestigkeit gewährleistet, um Mikrorisse zu vermeiden, die zur Bildung größerer Risse führen können. Darüber hinaus bieten große Profilblöcke ein Höchstmaß an Stabilität beim Be- und Entladen schwerer Container.

Der ContainerMaster+ Reifen ist ideal für die Anforderungen von Reachstackern, loaded Container Handlern, empty Container Handlern und heavy Forklifts. Er eignet sich für Fahrzeuge, die sowohl für Pick & Stack als auch für Load & Carry Anwendungen in kürzeren Entfernungen eingesetzt werden.



Lange Lebensdauer und hohe Stabilität besonders beim Beladen und Entladen des Containers **Reduziertes Risiko von Profilausbrüchen und Wärmeentwicklung** **Lange Laufzeit bei Pick & Stack Anwendungen, reduziertes Risiko von Profilausbrüchen**

Eigenschaft	› Besonders große Profilblöcke	› Breite und tiefe Profilirillen	› Port Plus Mischung
Effekt	› Breites und flaches Design für eine stabile Plattform beim Beladen	› Unterstützt bei der Einleitung von Kurven im Stand durch reduzierten Druck auf die Profilblöcke	› Verbesserte Widerstandskraft gegen zu hohen Abrieb bei anspruchsvollen Anwendungen, wie Drehungen auf der Stelle

Dimension	Typ	Sensor
12.00-20 (1C40)	TL	2
12.00-24	TT/TL	3*
14.00-24	TT/TL	3*
16.00-25	TL	3
18.00-25	TL	3
18.00-33	TL	3

2 Der Reifen kann optional mit Sensor ab Werk bestellt werden.
 3 Der Reifen kann vom örtlichen Servicepartner mit einem Sensor ausgestattet werden.

* Der Sensor kann nicht in Reifen in TT Ausführung angebracht werden.





DockMaster+ Starke Reifen für schwere Lasten

Stille Wasser sind tief. Unter dem unscheinbaren Äußeren des Dockmaster+ versteckt sich einiges. Mit dem größten Abfahrsvolumen unserer Hafendreifen ist er besonders langlebig. Seine Beschaffenheit macht ihn zu der perfekten Plattform, die Bewegungen beim Be- und Entladen auf ein Minimum reduziert. Dies erlaubt ein deutlich effizienteres Beladen, da die Container einfacher aufeinander abgesetzt werden können. Der DockMaster+ ist mit der bewährten PortPlus Mischung ausgestattet. Damit ist er noch robuster und kann auch Aufgaben wie Drehungen auf der Stelle ohne erhöhten Verschleiß bewältigen. Reduzierte Profilrisse und lange Laufleistung sind weitere Boni. Der DockMaster+ eignet sich hervorragend für Reach Stacker, Empty Container Handler und schwere Stapler bei Pick & Stack Anwendungen, besonders wenn diese bei niedrigen Geschwindigkeiten und kurzen Strecken eingesetzt werden.



Verlängerte Lebensdauer

**Hohe Stapleffizienz
(minimierter Zeitaufwand beim Ausrichten der Container)**

Lange Laufzeit bei Pick & Stack Anwendungen

Eigenschaft	› Hohes Abriebvolumen	› Breite und flache Aufstandsfläche	› Port Plus Mischung
Effekt	› Maximal viel Gummi im Laufstreifen	› Stabile Plattform reduziert das Pendeln des Containers am Mast	› Verringerter Abrieb in anspruchsvollen Anwendungen (z.B.: Drehen auf der Stelle) durch widerstandsfähige Mischung

Dimension	Typ	Sensor
14.00-24	TT/TL	3*
18.00-25	TL	3

3 Der Reifen kann vom örtlichen Servicepartner mit einem Sensor ausgestattet werden.

* Der Sensor kann nicht in Reifen in TT Ausführung angebracht werden.





CraneMaster und StraddleMaster+

Starke Schultern für schwere Lasten

Der CraneMaster zeichnet sich durch seine schmalen Profilblöcke mit abgerundeten Kanten aus. Bewegungen auf der Stelle werden dadurch zu einem Klacks. Der Reifen wird dadurch besonders beweglich, zeitgleich wird das Risiko von Rissen vermindert. Die breite Aufstandsfläche bietet eine stabile Plattform beim Be- und Entladen und beim bewegen schwerer Güter.

Die innovative Port Plus Mischung ist besonders widerstandsfähig und verlängert so die Reifenlebensdauer. Diese Reifen sind somit ideal für besonders schwere Fahrzeuge mit hohen Güterlasten. Beide sind sehr gut für AGVs geeignet.

Der StraddleMaster+ mit der geschlossenen Schulter bietet besonders viel Stabilität, sei es nun auf geraden Strecken, oder bei Kurvenfahrten. Durch das spezielle Profildesign werden Vibrationen auf ein Minimum verringert. Dies bietet einen Vorteil für AGVs, da diese bei der Fahrt weniger Korrekturen ausführen müssen.

CraneMaster



Hervorragende Beweglichkeit bei vermindertem Risiko von Profilrissen bei Drehbewegungen auf der Stelle

Stabilität bei geringen Geschwindigkeiten und hohen Lasten

Eigenschaft	› Schmale Profilblöcke mit abgerundeter Kontur	› Breite Lauffläche
Effekt	› Reduzierte Belastung der Lauffläche bei Drehbewegungen auf der Stelle	› Stabile Plattform zum beladen

StraddleMaster+



Präzise Spurhaltung

Geringe Vibration**

Lange Lebensdauer

Eigenschaft	› Geschlossenes Schulterdesign	› Dreigeteiltes Profildesign	› Port Plus Mischung
Effekt	› Besonders stabil bei geraden Strecken und Kurven	› Geringe Vibration	› Verminderter Abrieb

Dimension	Typ	Sensor
16.00-25	TL	③
21.00-25	TL	③

③ Der Reifen kann vom örtlichen Servicepartner mit einem Sensor ausgestattet werden.

* Der Sensor kann nicht in Reifen in TT Ausführung angebracht werden.
 ** Wichtig für AGVs, da weniger Korrekturen durch das Fahrzeug erforderlich sind.





MH20/MC20/SC20+/Trailer Eine solide Performance

MH20/MC20

Für Auflieger an Häfen bietet Continental den MH20 und MC20 an. Diese Bandagen sind speziell für besonders hohe Lasten geeignet. Durch ihren geringen Querschnitt sind der MH20 und MC20 das Produkt der Wahl bei Aufliegern mit einer geringen Gesamthöhe. Beide Reifen sind besonders unempfindlich gegen Schnitte und Risse und haben einen niedrigen Rollwiderstand. Der profillose MH20 bietet besonders viel Abriebvolumen und eine lange Laufzeit. Das Profil des MC20 bietet mehr Traktion, auch auf unebenen Untergründen.

Großes Portfolio an Dimensionen

Bitte wenden Sie sich an Ihren Continental Gebietsleiter für detaillierte Informationen.

Trailer/SC20+

Für einige Anhängegeräte werden Vollreifen bevorzugt. Continental bietet hier mit dem SC20+ und dem Trailer zwei Lösungen an. Beide Reifen sind nicht nur wartungsfrei (kein Druckverlust, keine manuelle Reifendruckkontrolle notwendig), sondern sind auch besonders robust gegen Beschädigungen und Schnitte. Der Trailer ist ein profilloser Vollreifen und bietet somit ein maximales Abriebvolumen für lange Laufzeiten und eine hohe Lebensdauer. Das Design vermindert die Sägezahnbildung im Profil.

In Anwendungen die mehr Traktion benötigen ist der SC20+ der richtige Reifen.

Dimension	Typ
12.00-20/8.00 (SC20+)	SD
12.00-20/8.50 (SC20+)	SD
12.00-20/10.00 (SC20+)	SD
10.00-20/8.00 (Trailer)	SD
10.00-20/7.50 (Trailer)	SD



Für mehr Informationen wenden Sie sich an unsere qualifizierten Vertriebskollegen.



Der intelligente Hafen bewegt sich Vorteile der digitalen Reifenüberwachung

Beim Transport von schweren Containern stehen die Reifen Tag für Tag permanent unter Druck. Fahren mit zu wenig Luftdruck oder überhitzten Reifen führt zu einem erhöhten Kraftstoffverbrauch und kann zu vorzeitigem Reifenausfall führen - ein ernstes Problem für die Fahrzeugsicherheit im täglichen Betrieb. Aus diesem Grund sollten der Luftdruck und die Temperatur ständig überwacht werden. Alle Continental Radialreifen für den Hafen ab 24 Zoll sind mit unseren vormontierten Sensoren

ausgestattet. Unsere V.ply-Reifen können auch mit dem Sensor ausgestattet werden. Diese Sensoren übertragen Daten in Echtzeit an unsere eigenständigen oder kompletten Flottenüberwachungslösungen ihrer Wahl, wodurch zeitaufwendige manuelle Reifenkontrollen überflüssig werden.

Ihre Vorteile



Datengenauigkeit



verbesserte Produktivität



Kosteneffizienz



Flexibilität



Sicherheit



Umweltfreundlichkeit



Zuverlässigkeit



Transparenz

Auswirkungen auf einen Reifen bei falschem Luftdruck.

- › Bei einem Reifen der Dimension 18.00 R 33 (Radial oder V.Ply), der 10% unter dem empfohlenen Reifendruck fährt, würde sich die Lebensdauer um 8% verringern.
- › Kosten für Unterbefüllung = Reifenpreis x 8%
- › Dies bedeutet, dass nur 92% der vorgesehenen Lebensdauer genutzt werden.
- › Infolgedessen steigen die Kosten für die Reifen sowie für zusätzliche Ausrüstung und Wartung.



ContiPressureCheck™

Lösung für einzelne Fahrzeuge

Das **ContiPressureCheck™** System bietet eine effektive Lösung zur Reifentemperatur- und Luftdruckkontrolle. Der Sensor im Inneren des Reifens nimmt diese Daten auf und gewährleistet so eine sichere Fahrt und Reifenqualität. ContiPressureCheck™ ist ein auf den Fahrer ausgelegtes System, das für das Monitoren einzelner Fahrzeuge entwickelt wurde. ContiPressureCheck™ kann in die Telematiklösung von anderen Anbietern angebunden werden.



ContiPressure-Check™ Light

ist die ideale Einstiegslösung für das Monitoren einzelner Fahrzeuge, indem Reifentemperatur- und Luftdruck über das Handlesegerät abgelesen werden können.

ContiPressure-Check™ Single

ist die optimale Lösung um Reifentemperatur- und Luftdruck bei einzelnen Fahrzeugen zu messen. Der Sensor im Reifen des Fahrzeugs sendet in Echtzeit Statusinformationen, die auf einem Display in der Fahrerkabine angezeigt werden.

ContiPressure-Check™ Integrated

ermöglicht es Fahrzeugherstellern und Telematikanbietern ihren Endkunden eine einfache Lösung zur Kontrolle von Reifentemperatur- und Luftdruck anzubieten. Dabei wird ContiPressureCheck™ Integrated in die bestehenden Lösungen an Bord des Fahrzeugs integriert.

Komponenten	1 ContiPressureCheck™ Anzeige		●	
	Im Fahrzeug integrierte Telematik - firmeneigen			●
	Im Fahrzeug integrierte Telematik - Android App			●
	2 ContiConnect™ Web Portal			●
Konnektivität	Integration von Plattformen von Drittanbietern			●
	3 Zusätzlicher Empfänger		●	●
	4 Handlesegerät	●	●	●
	5 Zentrale Steuereinheit		●	●
	6 Sammelstation			●
	7 Telematik Steuereinheit			●
	Bluetooth dongle			●
	Kabel		●	●
Reifen & Sensoren	8 Reifensensor	●	●	●

ContiConnect™

Lösung für Fahrzeugflotten

ContiConnect™ hebt das digitale Reifenmonitoring auf die nächste Ebene. Diese Lösung sammelt Daten von allen verbundenen Fahrzeugen einer Flotte und unterstützt den Flottenmanager beim Wechsel von unflexiblen manuellen Reifenkontrollen, hin zu vorausschauender Planung. Eventuelle Probleme werden sofort erkannt und in Echtzeit an ein Telematiksystem übertragen.

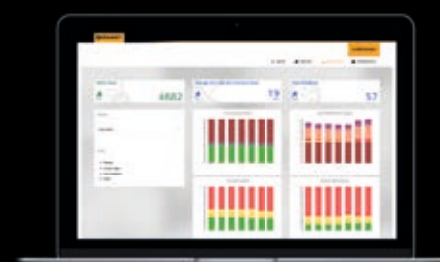

ContiConnect™ Light

ist die ideale Einstiegsvariante für Fahrer. Es zeigt über das Handlesegerät temporär aktuelle Werte zu Reifentemperatur- und Luftdruck an und erlaubt dabei den Upload zum ContiConnect™ Webportal.

ContiConnect™ Yard

sammelt die Daten der Fahrzeuge immer dann, wenn Ihre Fahrzeuge zur Sammelstation zurückkehren. Die Sammelstation (yard reader) sammelt kabellos die Daten Ihrer Fahrzeuge und überträgt diese an das ContiConnect™ Webportal.

ContiConnect™ Live*

bietet eine Echtzeitübertragung Ihrer Daten direkt in das Webportal und ist kompatibel mit Telematiklösungen von verschiedenen Herstellern.

Komponenten	1 ContiPressureCheck™ Anzeige			
	Im Fahrzeug integrierte Telematik - firmeneigen			●
	Im Fahrzeug integrierte Telematik - Android App			●
	2 ContiConnect™ Web Portal	●	●	●
Konnektivität	Integration von Plattformen von Drittanbietern		●	●
	3 Zusätzlicher Empfänger			●
	4 Handlesegerät	●	●	●
	5 Zentrale Steuereinheit			●
	6 Sammelstation		●	
	7 Telematik Steuereinheit			●
	Bluetooth dongle			●
	Kabel			●
Reifen & Sensoren	8 Reifensensor	●	●	●

● erforderliche Hardwarekomponenten ● Optionale Hardwarekomponenten

*Erhältlich ab Ende 2019

Die richtige Lösung für unsere Kunden hängt immer von ihrer individuellen Einrichtung ab, z.B. Anzahl der Fahrzeuge, Arbeitsabläufe, Fahrzeuge, die an den gleichen Ort zurückkehren. Die Freigabe pro Land muss ebenfalls berücksichtigt werden. Bei detaillierten Fragen wenden Sie sich bitte an Ihren Continental Gebietsleiter.

Komponenten



1 Anzeige im Fahrer-Cockpit

- › Diese Anzeige in der Kabine zeigt den Status der Reifen sowie sieben verschiedene Arten von Warnungen und die Position des Reifens an.



2 ContiConnect™ Webportal

- › Browserbasierte Weboberfläche für den Zugriff auf Daten, Statistiken und Berichte.



3 Zusätzlicher Empfänger

- › Integrierte Antenne und Empfänger, der verwendet werden soll, wenn:
 - › Das Fahrzeug eine Achsspreizung von mehr als 6m hat
 - › Das Fahrzeug mehr als drei Achsen hat
 - › Ein Anhänger angedockt ist



4 Handlesegerät

- › Erstkonfiguration des gesamten Systems
- › Kabellose Kommunikation mit Reifensensoren
- › Synchronisiert Reifensensoren zu jeder Radposition
- › Kabelgebundene Kommunikation mit der CCU



5 Empfänger/ Zentrale Steuereinheit

- › Empfängt und bewertet Signale von Reifensensoren
- › Erzeugt Warnungen und stellt sie für die Anzeige bereit (bis zu 24 Reifen auf bis zu 6 Achsen)



6 Sammelstation

- › Die Konnektivitätskomponente, die drahtlose Daten vom Reifensensor empfängt, wenn sie zur Station zurückkehrt.



7 Telematik Steuereinheit*

- › Die Telematik Steuereinheit empfängt die verarbeiteten Daten von der CCU und sendet sie zusammen mit einem GPS-Signal während der Fahrt an das ContiConnect™ Webportal.



8 Reifensensor

- › Integrierter Reifensensor mit Funkfrequenzsender und individueller Codierung pro Laufrad



9 Reinigungsschaber und Montagewerkzeug

- › Schaber zur Vorbehandlung der Reifeninnenschicht
- › Presswerkzeug inklusive Einsatz
- › Werkzeug zum Andrücken des Reifensensors beim Kleben

Erforderliche Komponenten pro Fahrzeug

Komponenten	ContiPressureCheck™			ContiConnect™		
	Light	Single	Integrated	Light	Yard	Live
	4 Handlesegerät 8 Reifensensor	1 Anzeige 4 Handlesegerät 5 Zentrale Steuereinheit 8 Reifensensor	4 Handlesegerät 5 Zentrale Steuereinheit 8 Reifensensor › Im Fahrzeug integrierte Telematik firmeneigen	2 ContiConnect™ Web Portal 4 Handlesegerät 8 Reifensensor	2 ContiConnect™ Web Portal 4 Handlesegerät 6 Sammelstation 8 Reifensensor	2 ContiConnect™ Web Portal 4 Handlesegerät 5 Zentrale Steuereinheit 7 Telematik Steuereinheit 8 Reifensensor
Terminal Tractor	› 17 34 052 › 17 34 119	› 17 34 115 › 17 34 119 › 17 34 121	› 17 34 115 › 17 34 119 › 17 34 122	› 17 34 052 › 17 34 119	› 17 34 119 › Sammelstation	› 17 34 115 › 17 34 119 › 17 34 121 › Telematik Steuereinheit
Trailer	› 17 34 052 › 17 34 118 › 17 34 118	› 17 34 117 › 17 34 118 › 17 34 118		› 17 34 052 › 17 34 118 › 17 34 118	› 17 34 118 › 17 34 118 › Sammelstation	› 17 34 117 › 17 34 118 › 17 34 118 › Telematik Steuereinheit
AGV	› 17 34 052 › 17 34 118		› 17 34 116 › 17 34 118 › 17 34 122	› 17 34 052 › 17 34 118	› 17 34 118 › Sammelstation	› 17 34 116 › 17 34 118 › Telematik Steuereinheit
RTG	› 17 34 119 › 17 34 168 › 17 34 052	*	*	› 17 34 119 › 17 34 168 › 17 34 052	› 17 34 119 › 17 34 168 › Sammelstation	*
Reach Stacker	› 17 34 052 › 17 34 119	› 17 34 116 › 17 34 119 › 17 34 121	› 17 34 116 › 17 34 119 › 17 34 122	› 17 34 052 › 17 34 119	› 17 34 119 › Sammelstation	› 17 34 116 › 17 34 119 › 17 34 121 › Telematik Steuereinheit
Empty Container	› 17 34 052 › 17 34 119	› 17 34 116 › 17 34 119 › 17 34 121	› 17 34 116 › 17 34 119 › 1734122	› 17 34 052 › 17 34 119	› 17 34 119 › Sammelstation	› 17 34 116 › 17 34 119 › 17 34 121 › Telematik Steuereinheit
Heavy Forklift	› 17 34 052 › 17 34 119	› 17 34 115 › 17 34 119 › 17 34 121	› 1734115 › 17 34 119 › 1734122	› 17 34 052 › 17 34 119	› 17 34 119 › Sammelstation	› 17 34 115 › 17 34 119 › 17 34 121 › Telematik Steuereinheit
Straddle Carrier	› 17 34 052 › 17 34 118 › 17 34 118	› 17 34 120 › 17 34 118 › 17 34 118 › 17 34 121	› 17 34 120 › 17 34 118 › 17 34 118 › 17 34 122	› 17 34 052 › 17 34 118 › 17 34 118	› 17 34 118 › 17 34 118 › Sammelstation	› 17 34 120 › 17 34 118 › 17 34 118 › 17 34 121 › Telematik Steuereinheit

Artikelnummer: siehe Preisliste

Bitte beachten Sie immer die Continental Montageanleitung.

Für die Ersteinrichtung von ContiPressureCheck™ und ContiConnect™ ist pro Fahrzeugflotte ein Handlesegerät erforderlich.

ContiPressureCheck™ Light und ContiConnect™ Light sind über das Handlesegerät für alle Fahrzeuge mit Reifensensoren erhältlich.

*Für detaillierte Informationen zu diesen und weiteren Industriefahrzeugen wenden Sie sich bitte an unseren Continental Gebietsleiter.

Übersicht über unser Portfolio

Radial

ContainerMaster Radial

Reifengröße	Sensor	Last-Index	Speed-Index	Code	Typ
16.00 R 25	1	200	A5	IND-4	TL
18.00 R 25	1	207	A5	IND-4	TL
18.00 R 33	1	214	A5	IND-4	TL



StraddleMaster Radial

Reifengröße	Sensor	Last-Index	Speed-Index	Code	Typ
450/95 R 25 / 16.00 R 25	1	202	A5	IND-4	TL
480/95 R 25	1	206	A5	IND-4	TL
18.00 R 25	1	205	A5	IND-4	TL
18.00 R 33	1	214	A5	IND-4	TL



ContiRT20

Reifengröße	Sensor	Last-Index	Speed-Index	Code	Typ
12.00 R 20	3	176	A5	IND-4	TL
12.00 R 24	1	178	A5	IND-4	TL
14.00 R 24	1	193	A5	IND-4	TL



TerminalTransport

Reifengröße	Sensor	Last-Index	Speed-Index	Code	Typ
300/80 R 22.5	2	172	A8		TL



TerminalMaster

Reifengröße	Sensor	Last-Index	Speed-Index	Code	Typ
310/80 R 22.5	2	175	A8		TL
280/75 R 22.5	2	168	A8		TL



ContiRV20

Reifengröße	Sensor	Last-Index	Speed-Index	Code	Typ
12.00 R 20	3	176	A5		TL



X.ply

IC40

Reifengröße	Sensor	Last-Index	Speed-Index	Tragfähigkeit	Code	Typ
12.00-20	3	176	A5	20		TL

Last-Index = Ladungsindex | Speed-Index = Geschwindigkeitsindex

V.ply

ContainerMaster+

Reifengröße	Sensor	Tragfähigkeit	Code	Typ
12.00-24	3*	20	IND-4	TT/TL
14.00-24	3*	28	IND-4	TT/TL
16.00-25	3	32	IND-4	TL
18.00-25	3	40	IND-3	TL
18.00-25	3	40	IND-4	TL
18.00-33	3	40	IND-4	TL



DockMaster+

Reifengröße	Sensor	Tragfähigkeit	Code	Typ
14.00-24	3*	28	IND-3S	TT/TL
18.00-25	3	40	IND-4	TL

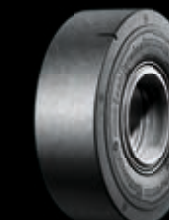

CraneMaster

Reifengröße	Sensor	Tragfähigkeit	Code	Typ
14.00-24	3*	28	IND-3	TT/TL
16.00-25	3	32	IND-3	TL
18.00-25	3*	40	IND-3	TL
21.00-25	3	40	IND-3	TL
21.00-35	3	40	IND-3	TL



StraddleMaster+

Reifengröße	Sensor	Tragfähigkeit	Code	Typ
16.00-25	3	32	IND-4	TL
21.00-25	3	40	IND-3	TL



Vollreifen / Bandagen

Reifen	Reifengröße	Typ
SC20+ S	12.00-20/8.00	SD
SC20+ S	12.00-20/8.50	SD
SC20+ S	12.00-20/10.00	SD
Trailer	10.00-20/8.00	SD
Trailer	10.00-20/7.50	SD
MC20	Mehrere Dimensionen verfügbar	SD
MH20	Mehrere Dimensionen verfügbar	SD



- 1 Reifen wird ab Werk mit Sensor geliefert.
- 2 Optional kann der Reifen mit Sensor ab Werk bestellt werden.
- 3 Der Reifen kann vom örtlichen Servicepartner mit einem Sensor ausgestattet werden.

* Der Sensor kann nicht in Reifen in TT Ausführung angebracht werden.

Continental Reifen Deutschland GmbH

Commercial Specialty Tires

Büttnerstraße 25, 30165 Hannover

T. +49 511 938 - 01

www.continental-reifen.de/specialty